

**АДМИНИСТРАЦИЯ
ТОПОЛЕВСКОГО СЕЛЬСКОГО ПОСЕЛЕНИЯ
Хабаровского муниципального района Хабаровского края**

ПОСТАНОВЛЕНИЕ

15.11.2023 № 358

с. Тополево

О внесении изменений в постановление администрации Тополевского сельского поселения Хабаровского муниципального района Хабаровского края от 18.07.2023 № 187 "Об утверждении дизайн-проектов благоустройства общественных территорий, подлежащих благоустройству в 2024 году в рамках реализации муниципальной программы "Формирование современной городской среды на 2018-2024 годы" на территории Тополевского сельского поселения Хабаровского муниципального района Хабаровского края"

В соответствии с постановлением Правительства Российской Федерации от 10 февраля 2017 г. № 169 "Об утверждении Правил предоставления и распределения субсидий из федерального бюджета бюджетам субъектов Российской Федерации на поддержку государственных программ субъектов Российской Федерации и муниципальных программ формирования современной городской среды", учитывая результаты общественных обсуждений (протокол от 23.10.2023 № 4), решения общественной комиссии (протокол от 15.11.2023 № 9), администрация Тополевского сельского поселения Хабаровского муниципального района Хабаровского края

ПОСТАНОВЛЯЕТ:

1. Внести изменения в постановление администрации Тополевского сельского поселения Хабаровского муниципального района Хабаровского края от 18.07.2023 № 187 "Об утверждении дизайн-проектов благоустройства общественных территорий, подлежащих благоустройству в 2024 году в рамках реализации муниципальной программы "Формирование современной городской среды на 2018-2024 годы" на территории Тополевского сельского поселения Хабаровского муниципального района Хабаровского края":

1.1. в заголовке слова "Формирование современной городской среды на 2018-2024 годы" на территории Тополевского сельского поселения Хабаровского муниципального района Хабаровского края" заменить словами "Формирование современной городской среды на территории Тополевского сельского поселения Хабаровского муниципального района Хабаровского края";

1.2. пункт 1 изложить в следующей редакции:

"Утвердить дизайн-проекты благоустройства общественных территорий, подлежащих благоустройству в 2024 году, в рамках муниципальной программы "Формирование современной городской среды на территории Тополевского сельского поселения Хабаровского муниципального района Хабаровского края", утвержденной постановлением администрации Тополевского сельского поселения Хабаровского муниципального района Хабаровского края от 30.11.2017 № 215:

1) "Площадка для проведения культурно-массовых мероприятий" (с. Заозерное, район д. 5-а по ул. Петра Черкасова);

2) "Сквер памяти" (с. Матвеевка, район д. 38 по ул. Центральной).";

1.3. дизайн-проекты благоустройства общественных территорий, подлежащих благоустройству в 2024 году, в рамках муниципальной программы "Формирование современной городской среды на территории Тополевского сельского поселения Хабаровского муниципального района Хабаровского края", утвержденной постановлением администрации Тополевского сельского поселения Хабаровского муниципального района Хабаровского края от 30.11.2017 № 215:

1) "Площадка для проведения культурно-массовых мероприятий" (с. Заозерное, район д. 5-а по ул. Петра Черкасова);

2) "Сквер памяти" (с. Матвеевка, район д. 38 по ул. Центральной)
изложить в новой редакции согласно приложению.

2. Опубликовать настоящее постановление в Информационном бюллетене Тополевского сельского поселения Хабаровского муниципального района Хабаровского края и разместить на официальном сайте администрации Тополевского сельского поселения Хабаровского муниципального района Хабаровского края в информационно-телекоммуникационной сети "Интернет".

3. Контроль за исполнением настоящего постановления возложить на заместителя главы администрации Тополевского сельского поселения Хабаровского муниципального района Хабаровского края Чубарову Н. В.

4. Настоящее постановление вступает в силу после его официального опубликования.

Глава сельского поселения
В. В. Заярный

ПРИЛОЖЕНИЕ

к постановлению администрации
Тополевского сельского поселения
Хабаровского муниципального
района Хабаровского края
от 15.11.2023 № 358

Дизайн-проект благоустройства общественной территории "Площадка для проведения культурно-массовых мероприятий" (с. Заозерное, район д. 5-а по ул. Петра Черкасова)



Описательная часть

С. Заозерное расположено в пригородной части г. Хабаровска в 10 км. от границы города. Территориально село относится к Тополевскому сельскому поселению Хабаровского муниципального района Хабаровского края. Численность населения в селе составляет 700 человек. Село имеет свою специфику, здесь расположены колонии ИК-13, ИК-12 и колония поселения ИП-22, открыт приют для людей без определенного места жительства "Новая жизнь". В целях создания в селе, имеющего определенную специфику, благоприятных, комфортных условий для проживания граждан, необходимо создание благоустроенных, эстетически-красивых и уютных мест. При проведении рейтингового голосования в 2023 г., жители сельского поселения проголосовали за благоустройство общественной территории "Площадка для проведения культурно-массовых мероприятий", расположенной в районе д.5-а по ул. Петра Черкасова. Задача благоустройства данной

территории очень важна. Основной целью благоустройства этой общественной территории является создание благоприятных условий для проведения культурно-массовых мероприятий, отдыха различных групп населения.

В рамках реализации проекта на общественной территории "Площадка для проведения культурно-массовых мероприятий" будут выполнены следующие работы: устройство площадки с покрытием из брусчатки, заезда на площадку (покрытие асфальтобетон), устройство водоотводного лотка с решеткой у входа в здание дома культуры, установка крытой летней сцены, установка лавочек, урн, декоративных вазонов, обеспечение освещения территории.

Дизайн-проект благоустройства общественной территории "Площадка для проведения культурно-массовых мероприятий" создан с целью создания благоустроенного, комфортного и безопасного общественного пространства для проведения культурно-массовых мероприятий, для семейного отдыха, и прогулок различных групп населения.

Данная общественная территория подлежит благоустройству в 2024 году в рамках мероприятий муниципальной программы "Формирование современной городской среды на 2018-2024 годы на территории Тополевского сельского поселения Хабаровского муниципального района Хабаровского края".

Благоустройство общественной территории "Площадка для проведения культурно-массовых мероприятий" включает следующий перечень работ:

- устройство площадки с покрытием из брусчатки (тип "кирпич" цвет серый), заезда на площадку (покрытие – асфальтобетон), установка водоотводного лотка с решеткой у входа в здание дома культуры;
- установка крытой летней сцены (купольной);
- установка лавочек (6 шт.), урн с вкладышем из оцинкованной стали (2 шт.), декоративных вазонов (2 шт.);
- обеспечение освещения территории (установка 2 световых опор со светодиодными светильниками).

Визуальный перечень оборудования

Устройство площадки с покрытием из брусчатки (тип "кирпич" цвет серый), заезда на площадку (покрытие – асфальтобетон), установка водоотводного лотка с решеткой у входа в здание дома культуры.

Схематический план благоустройства территории

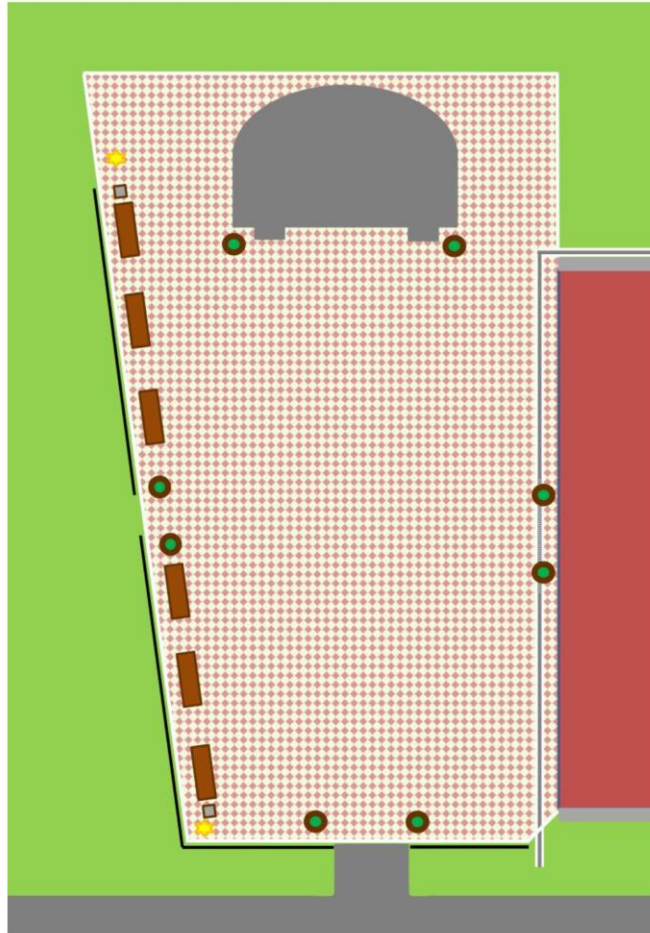

Условные обозначения



территория, покрытая брусчаткой



крытая летняя сцена



лавочка



урна



вазон



световая опора



ВОДООТВОДНОЙ ЛОТОК

Концептуальные решения

Крытая летняя сцена (купольная)



Длина – 6000 мм.

Ширина – 4000 мм.

Сцена состоит:

1. металлический каркас, каркас подиума 0,6 м с регулировкой, с полимерным покрытием, 1 лестница, фанера 15 мм.;
2. Тентовая часть, ПВХ 650г/м2 (цвет бордовый);
3. Передняя часть подиума-профлист/металлический сайдинг 0,45 мм.

Лавочка (6 шт.)



Длина – 2000 мм.

Ширина – 620 мм.

Высота – 770 мм.

Высота сидения – 455 мм.

Материал изделия -100% полимер песчаный.

Урна (2 шт.)



Урна шестигранная

с вкладышем из оцинкованной стали

Высота – не менее 700 мм. не более 750 мм.

Диаметр верх – не менее 450 мм. не более 500 мм.

Диаметр низ – не менее 500 мм. Не более 550 мм

Внутренний объем – не менее 45 л. не более 50 л.

Материал изделия: архитектурный бетон с открытой фактурой из крошки натуральных камней

Размер фактуры – наполнителя 5-10 мм

Цвет изделия: речной гальки-коричневый, мрамор-белый

Вазон "Волна" (8 шт.)



Высота – не менее 300 мм. не более 350мм.
 Диаметр – не менее 650 мм. не более 700 мм.
 Внутренний объем – не менее 35 л. не более 40 л.
 Материал изделия: архитектурный бетон с открытой фактурой из крошки натуральных камней
 Размер фактуры – наполнителя 5-10 мм
 Цвет изделия: речной гальки-коричневый, мрамор-белый

Обеспечение освещения территории

Световые опоры (2 шт.)

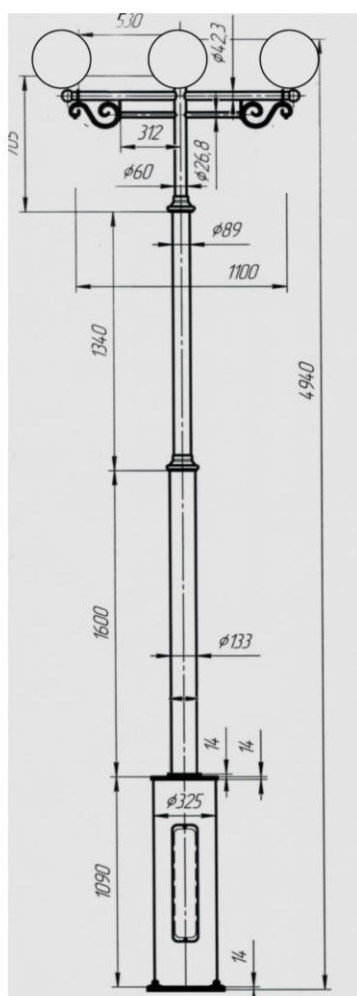

Стойки выполнены из металла. Окраска конструкции черной грунтовой краской.
 Светильник парковый светодиодный диаметром 300 мм. (6 шт.)
 Провода марки СИП-4 2х16-0,6/1,0

Фото территории в настоящее время

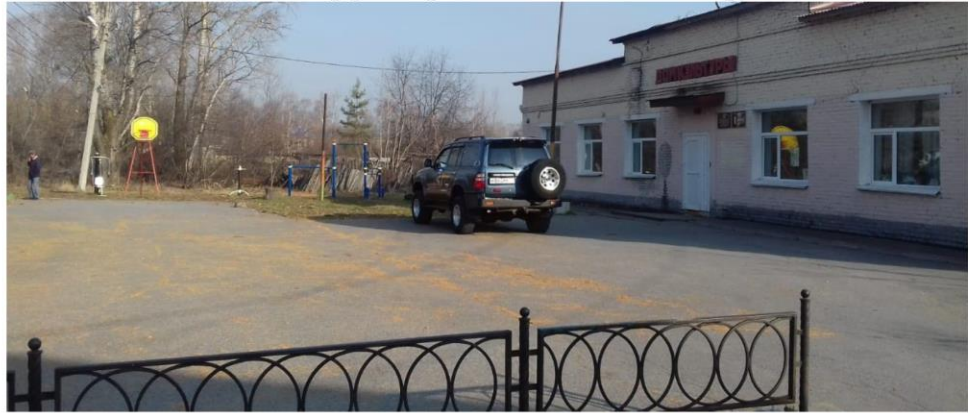

Визуализация



Дизайн-проект благоустройства общественной территории "Сквер памяти" (с. Матвеевка, район д. 38 по ул. Центральной)

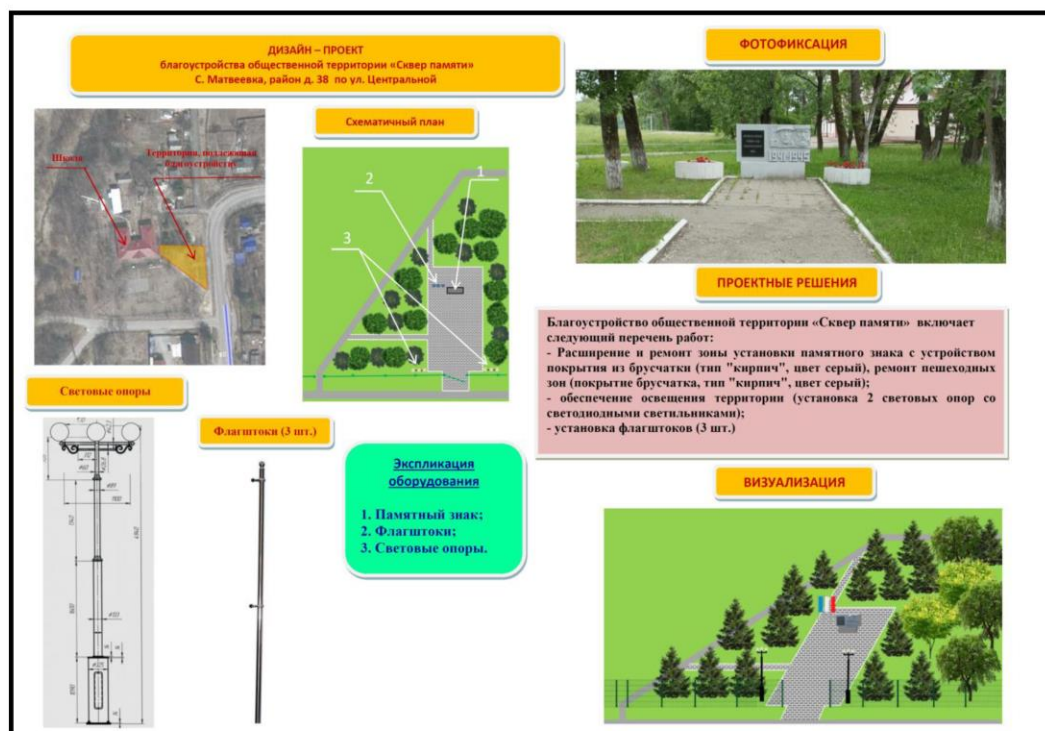

Описательная часть

Общественная территория «Сквер памяти» (с. Матвеевка, район д. 38 по ул. Центральной) является мемориальным местом, где установлен памятный знак жителям села Матвеевка, погибшим в годы Великой Отечественной войны. Сквер памяти находится в центре села в непосредственной близости от школы, эта территория пользуется популярностью у жителей села и его гостей. В настоящее время территория сквера нуждается в комплексном благоустройстве:

- необходимо выполнить расширение и ремонт зоны установки памятного знака с устройством покрытия из брусчатки ;
- выполнить ремонт пешеходных зон (покрытие брусчатка);
- обеспечить освещение территории;
- установить флагштоки.

При проведении рейтингового голосования в 2023 г., жители сельского поселения проголосовали за благоустройство этой общественной территории. Задача благоустройства данной территории очень важна, понимая ее значимость. Основной целью благоустройства территории "Сквер памяти"

является создание благоприятных условий для проведения тематических культурно-массовых мероприятий, воспитания у граждан чувства патриотизма и любви к Родине.

Дизайн-проект благоустройства общественной территории выполнен с целью создания эстетических и комфортных условий для посещения гражданами Сквера памяти.

Данная общественная территория подлежит благоустройству в 2024 году в рамках мероприятий муниципальной программы "Формирование современной городской среды на 2018-2024 годы на территории Тополевского сельского поселения Хабаровского муниципального района Хабаровского края".

Проведение мероприятий по благоустройству общественной территории "Сквер памяти" в селе Матвеевка позволит улучшить эстетическое состояние территории, обеспечит благоприятные условия для ее посещения, улучшит условия для проведения тематических культурно-массовых мероприятий, повысит привлекательность, комфортность с. Матвеевка и всего Тополевского сельского поселения в целом.

Благоустройство общественной территории "Сквер памяти" включает следующий перечень работ:

- расширение и ремонт зоны установки памятного знака с устройством покрытия из брусчатки (тип "кирпич", цвет серый), ремонт пешеходных зон (покрытие брусчатка, тип "кирпич", цвет серый);
- обеспечение освещения территории (установка 2 световых опор со светодиодными светильниками);
- установка флажштоков (3 шт.).

Работы по подключению светодиодных светильников к линии электропередачи уличного освещения села будут выполнены в 2024 году в рамках программных мероприятий муниципальной программы "Комплексное благоустройство территории Тополевского сельского поселения Хабаровского муниципального района Хабаровского края на 2024-2026 годы".

Визуальный перечень оборудования

Расширение и ремонт зоны установки памятного знака с устройством покрытия из брусчатки (тип "кирпич" цвет серый), ремонт пешеходных зон (покрытие брусчатка тип "кирпич" цвет серый).

Тип укладки брусчатки.



Схематический план благоустройства территории

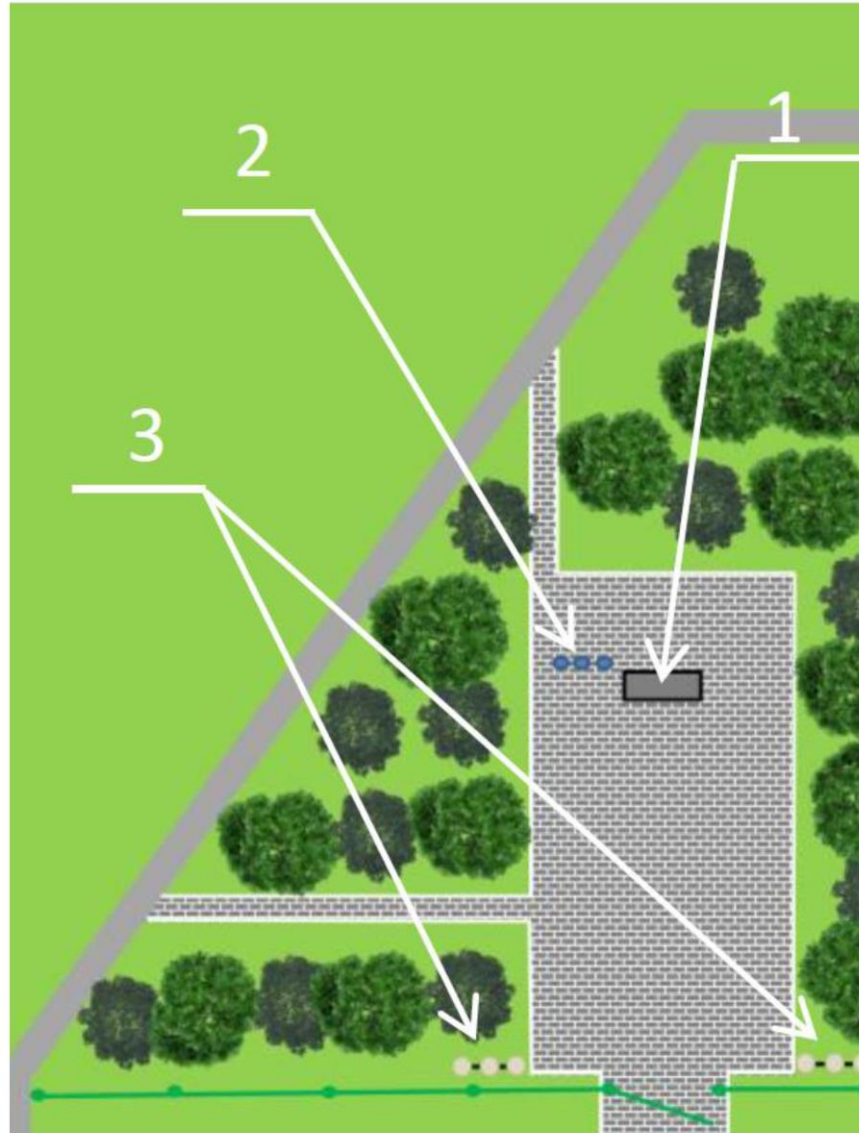

Экспликация оборудования

1. Памятный знак;
2. Флагштоки;
3. Световые опоры.

Обеспечение освещения территории

Световые опоры (2 шт.)

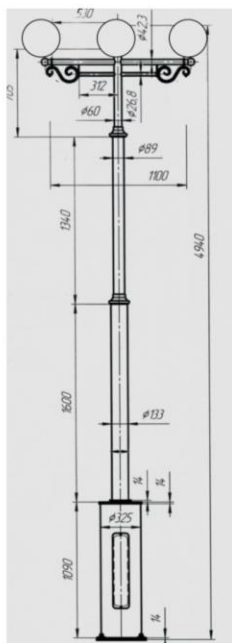

Стойки выполнены из металла. Окраска конструкции черной грунтовой краской. Светильник парковый светодиодный диаметром 300 мм. (6 шт.)
Провода марки СИП-4 2х16-0,6/1,0

Флагштоки (3 шт.)

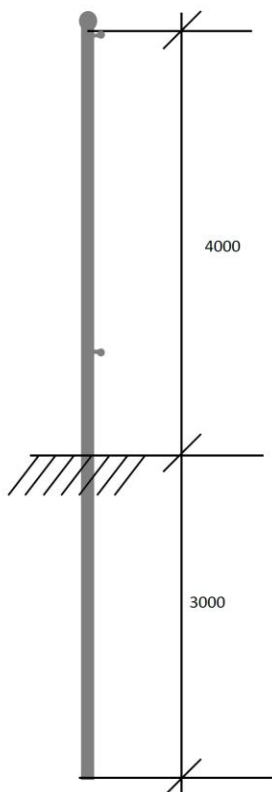

Стойки выполнены из металла диаметром 76 мм. Высота стоек 7 м. (3 м. под землей, 4 м. над землей) окончание трубы – расплющенный квадрат и декоративный элемент – шар диаметром 80 мм.). Наличие двух натяжных роликов с металлическим тросом диаметром 5-6 мм. Ролики расположены на отметках 1,5 м и 4 м. над землей. Окраска конструкции серой грунтовой краской.

Фото территории в настоящее время



Визуализация



Глава сельского поселения
В. В. Заярный