

# Дизайн-проект благоустройства общественной территории "Площадка для проведения культурно-массовых мероприятий" (с. Заозерное, район д. 5-а по ул. Петра Черкасова)

**ДИЗАЙН – ПРОЕКТ**  
«Площадка для проведения культурно-массовых мероприятий» с.  
Заозерное, район д. 5-а по ул. Петра Черкасова



**Схематичный план**



**Условные обозначения**

- Летняя сцена;
- лавочка;
- урна;
- вазон;
- световая опора;
- водоотводной лоток

**Световые опоры**  
(5 шт.)

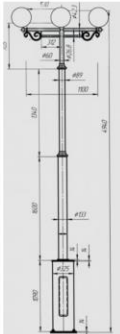

**Лавочка (6 шт.)**



**Летняя сцена**



**Урна (2 шт.)**



**Вазон (12 шт.)**



**ФОТОФИКСАЦИЯ**



**ПРОЕКТНЫЕ РЕШЕНИЯ**

Благоустройство общественной территории «Площадка для проведения культурно-массовых мероприятий» включает следующий перечень работ:

- 1) устройство площадки с покрытием из брусчатки (тип "квирши") двух цветов красная и желтая), засыпа на площадку (покрытие – асфальтобетон), установка водоотводного лотка с решеткой, раскладка клевета;
- 2) установка крытой летней сцены;
- 3) установка лавочек (6 шт.), урн (2 шт.), декоративных вазонов (12 шт.);
- 4) обеспечение освещения территории (установка 5 световых опор со светодиодными светильниками).

**ВИЗУАЛИЗАЦИЯ**



## Описательная часть

С. Заозерное расположено в пригородной части г. Хабаровска в 10 км. от границы города. Территориально село относится к Тополевскому сельскому поселению Хабаровского муниципального района Хабаровского края. Численность населения в селе составляет 700 человек. Село имеет свою специфику, здесь расположены колонии ИК-13, ИК-12 и колония поселения ИП-22, открыт приют для людей без определенного места жительства "Новая жизнь". В целях создания в селе, имеющего определенную специфику, благоприятных, комфортных условий для проживания граждан, необходимо создание благоустроенных, эстетически-красивых и уютных мест. При проведении рейтингового голосования в 2023 г., жители сельского поселения проголосовали за благоустройство общественной территории **"Площадка для проведения культурно-массовых мероприятий"**, расположенной в районе д.5-а по ул. Петра Черкасова. Задача благоустройства данной территории очень важна. Основной целью благоустройства этой общественной территории является создание благоприятных условий для

проведения культурно-массовых мероприятий, отдыха различных групп населения.

В рамках реализации проекта на общественной территории "Площадка для проведения культурно-массовых мероприятий" будут выполнены следующие работы: устройство площадки с покрытием из брусчатки, заезда на площадку (покрытие асфальтобетон), устройство водоотводного лотка с решеткой, расчистка кювета, установка крытой летней сцены, установка лавочек, урн, декоративных вазонов, обеспечение освещения территории-

Дизайн-проект благоустройства общественной территории "Площадка для проведения культурно-массовых мероприятий" создан с целью создания благоустроенного, комфортного и безопасного общественного пространства для проведения культурно-массовых мероприятий, для семейного отдыха, и прогулок различных групп населения.

Данная общественная территория подлежит благоустройству в 2024 году в рамках мероприятий муниципальной программы "Формирование современной городской среды на 2018-2024 годы на территории Тополевского сельского поселения Хабаровского муниципального района Хабаровского края".

Благоустройство общественной территории "Площадка для проведения культурно-массовых мероприятий" включает следующий перечень работ:

- устройство площадки с покрытием из брусчатки (тип "кирпич" двух цветов красная и желтая), заезда на площадку (покрытие – асфальтобетон), установка водоотводного лотка с решеткой, расчистка кювета;

- установка крытой летней сцены (купольной);

- установка лавочек (6 шт.), урн с вкладышем из оцинкованной стали (2 шт.), декоративных вазонов (12 шт.);

- обеспечение освещения территории (установка 5 световых опор со светодиодными светильниками).

### **Визуальный перечень оборудования**

Устройство площадки с покрытием из брусчатки (тип "кирпич" двух цветов красная и желтая), заезда на площадку (покрытие – асфальтобетон), установка водоотводного лотка с решеткой, расчистка кювета.

Тип укладки брусчатки (цвет – желтая, красная).

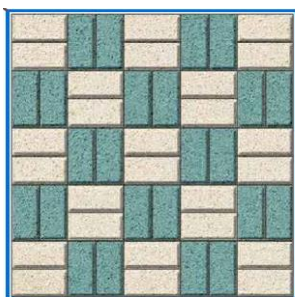

## Схематический план благоустройства территории

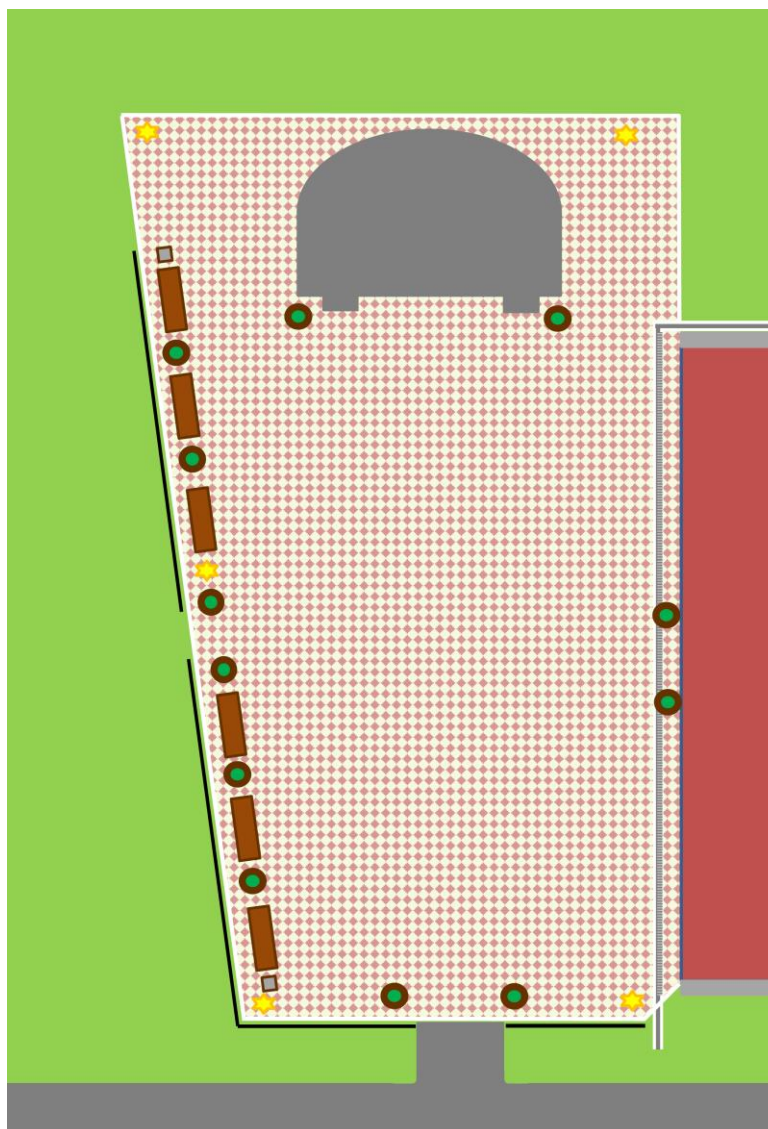

### Условные обозначения



Территория, покрытая брусчаткой



крытая летняя сцена



лавочка



урна



вазон



световая опора



ВОДООТВОДНОЙ ЛОТОК



## Концептуальные решения

### Крытая летняя сцена (купольная)



Длина – 6000 мм.  
Ширина – 4000 мм.

Сцена состоит:

1. металлический каркас, каркас подиума 0,6 м с регулировкой, с полимерным покрытием, 1 лестница, фанера 15 мм.;
2. Тентовая часть, ПВХ 650г/м2 (цвет бордовый);
3. Передняя часть подиума-профлист/металлический сайдинг 0,45 мм.

### Лавочка (6 шт.)



Длина – 2000 мм.  
Ширина – 620 мм.  
Высота – 770 мм.  
Высота сидения – 455 мм.  
Материал изделия -100% полимер песчаный.

### Урна (2 шт.)

Урна шестигранная  
с вкладышем из оцинкованной стали



Высота – не менее 700 мм. не более 750 мм.  
Диаметр верх – не менее 450 мм. не более 500 мм.  
Диаметр низ – не менее 500 мм. Не более 550 мм  
Внутренний объем – не менее 45 л. не более 50 л.  
Материал изделия: архитектурный бетон с открытой фактурой из крошки натуральных камней  
Размер фактуры – наполнителя 5-10 мм  
Цвет изделия: речной гальки-коричневый, мрамор-белый

## Вазон "Шар" (12 шт.)



Высота – не менее 500 мм. не более 550мм.  
Диаметр – не менее 600 мм. не более 650 мм.  
Внутренний объем – не менее 35 л. не более 40 л.  
Материал изделия: архитектурный бетон с открытой фактурой из крошки натуральных камней  
Размер фактуры – наполнителя 5-10 мм  
Цвет изделия: речной гальки-коричневый, мрамор-белый

## Обеспечение освещения территории

### Световые опоры (5 шт.)

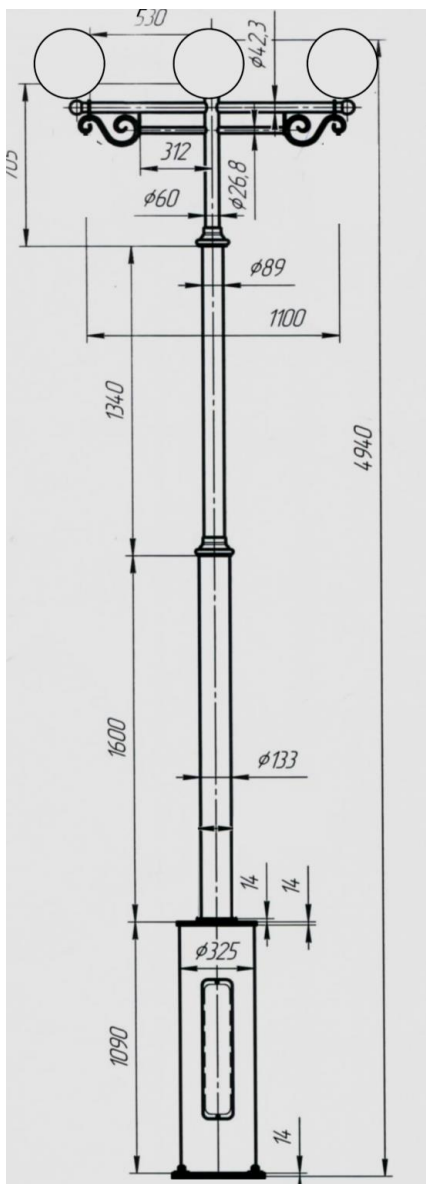

Стойки выполнены из металла. Окраска конструкции черной грунтовой краской.  
Светильник парковый светодиодный диаметром 300 мм. (15 шт.)  
Провода марки СИП-4 2х16-0,6/1,0



## Фото территории в настоящее время

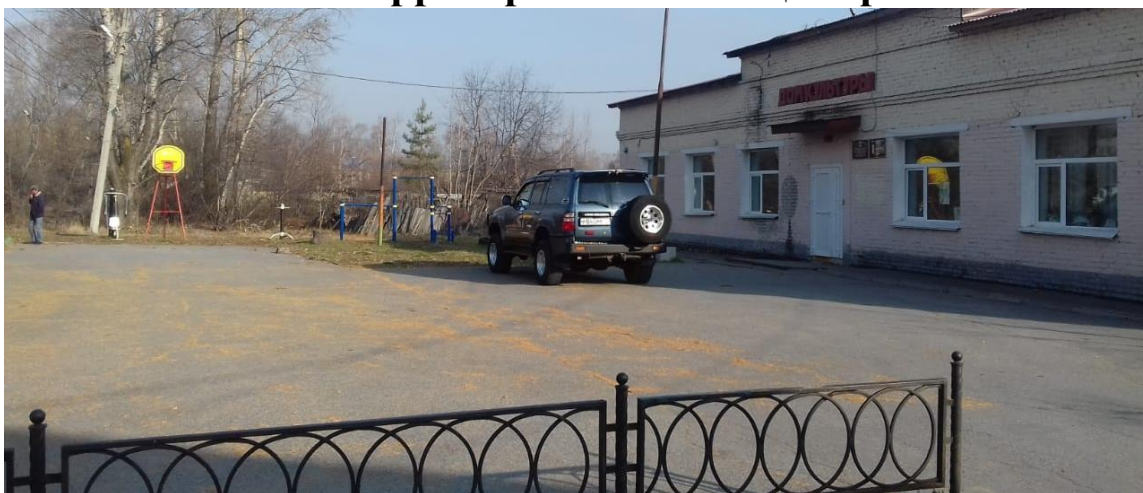

## Визуализация

